

此页不印刷

形式：骑马钉（24P）

尺寸：110x159mm

材质：120g双铜

工艺：单色 双面印刷，封面覆哑膜

电动自行车

使用手册

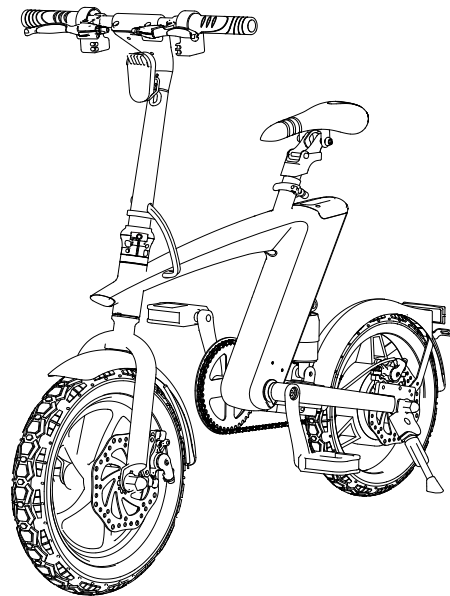

为保证使用安全，请仔细阅读使用说明书！
本使用说明书包含重要安全事项，在仔细阅读使用说明书、了解电动自行车的性能之前，不要使用电动自行车！并妥善保存使用说明书。

目 录

1、包装清单.....	2
2、产品功能介绍	3-4
3、产品组装.....	5-7
4、学习步骤.....	8-10
5、安全须知.....	11-15
6、电池使用说明	16-17
7、基本参数.....	18
8、电器原理图	19
9、日常保养.....	20
10、保修卡.....	21-22

关于使用手册

- 感谢您选择并购买本公司的电动自行车系列产品！
- 使用手册中介绍了电动自行车的安全使用说明和注意事项，在您首次使用前请务必仔细阅读。若未按照手册说明使用，将有可能带来危险，由此造成的人身伤害或财产损失，本公司不承担任何责任！
- 为了您和他人的安全，在使用之前请仔细阅读使用手册，确保能够正确安全的驾驶！
- 如您在使用过程中有任何疑问，或无法从使用手册中获取到您所需要的信息，请及时联系您的经销商处理！

包装清单

1、整车

电动自行车*1

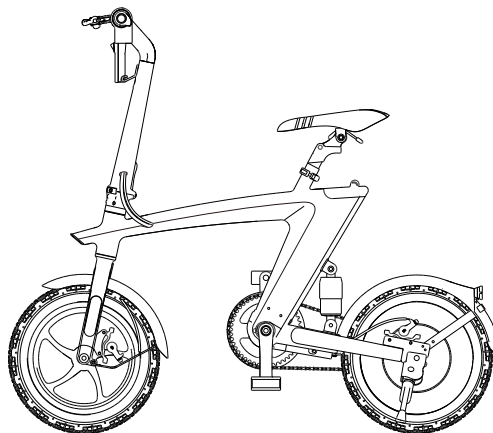

2、配件

车座*1 脚踏*2 电源适配器*1 六角扳手*2 使用手册*1

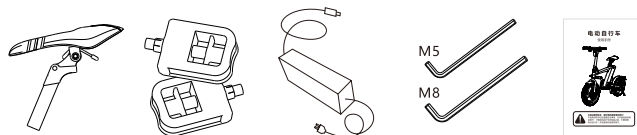

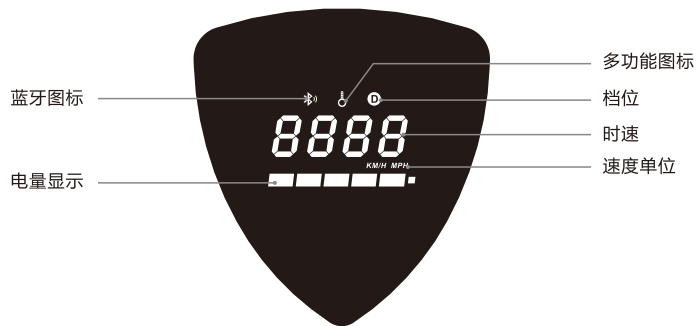
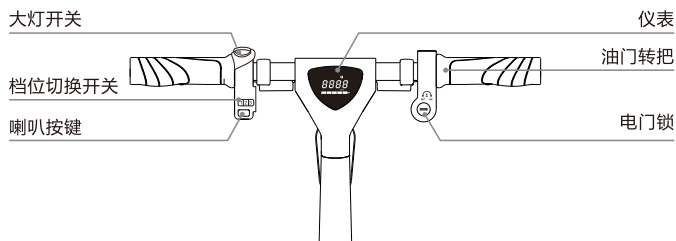
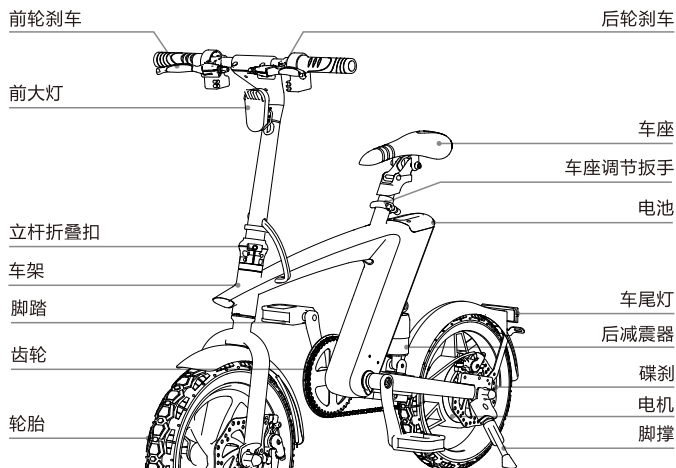

*如有缺失，请及时联系经销商处理！

产品功能介绍



仪表显示内容图示

功能说明

- ① 显示仪表：显示电量、车速、档位等信息；
- ② 电门锁：插入钥匙，顺时针转动至ON位置开机，逆时针转动至OFF位置关机；
- ③ 油门转把：转动油门转把，以纯电动模式骑行；
- ④ 大灯开关：将开关推至ON位置前灯开启，推至OFF位置前灯关闭；
- ⑤ 光敏开关：当环境光线变暗时，大灯开关未开启的情况下前后灯会自动打开；
- ⑥ 档位切换开关：拨动开关，从左依次一、二、三档顺序切换；
 - 一档：仪表档位字符  不显示
 - 二档：仪表档位字符  显示白色
 - 三档：仪表档位字符  显示红色
- ⑦ 喇叭按键：短按按键，喇叭“嘀、嘀”响；
- ⑧ 前后刹车：握住刹车，车子减速并停止；

注：刹车有效时，转动油门转把加速是无效的！

产品组装

1、打开并固定车头

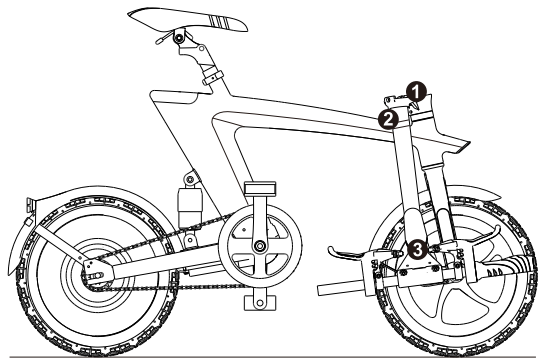

①

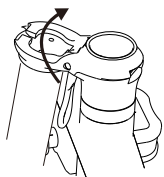

将立杆与车头提起扣紧立杆折叠扣。

②

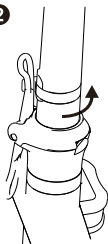

转动折叠扣固定圈扣紧折叠扣扳手，防止折叠扣意外打开。

③

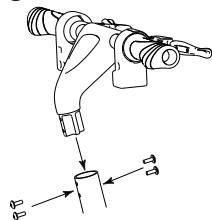

将车头对准立杆上端插入，使用配备的4颗螺丝将车头锁紧。



注：如果安装后摇晃车把前后比较松动的
话，如图调试下螺丝即可，此螺丝不可调太紧，
太紧会导致折叠扣扳手打开困难或无法打开。

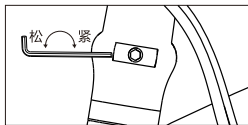

2、安装刹把

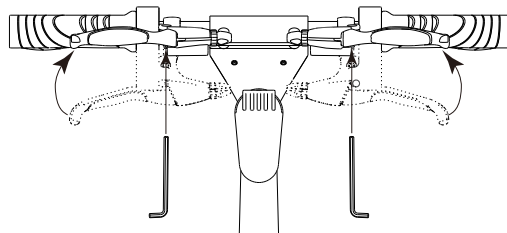

将刹把转起与仪表基本平齐，使用配备的内六角扳手将螺丝锁紧。

3、安装左/右脚踏

左

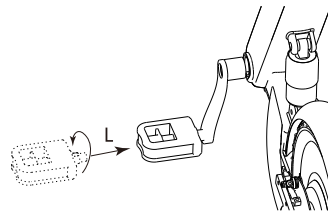

将标示有“L”的脚踏安装在左曲柄上，安装时注意脚踏的螺纹方向是逆时针装配。

右

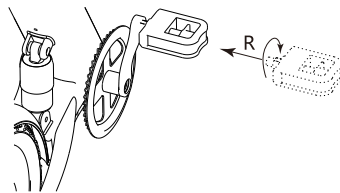

将标示有“R”的脚踏安装在右曲柄上，安装时注意脚踏的螺纹方向是顺时针装配。

4、电池组安装/取出方法

安装电池

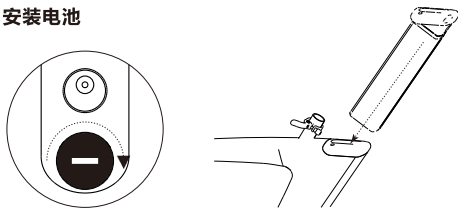

将电池对准导轨插入，插到底后把钥匙顺时针旋转90°锁紧。

取出电池

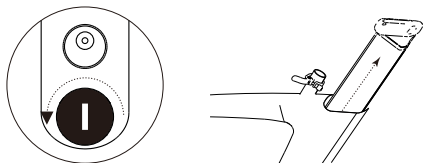

将座鞍取下，把电池锁逆时针转动90°，拉绳带取出电池。

5、安装车座

将座鞍管锁紧扳手打开，把座鞍插入到管中，调整好舒适的高度扣紧扳手。



注：调节座鞍的高度时需注意安全线，安全线不能漏出鞍管，防止造成危险！

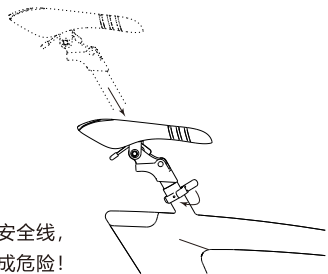

学习步骤

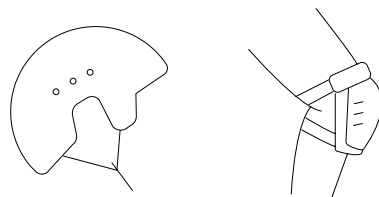

1、学习期间有摔倒受伤的风险，因此请佩戴头盔、护膝、护肘等护具。

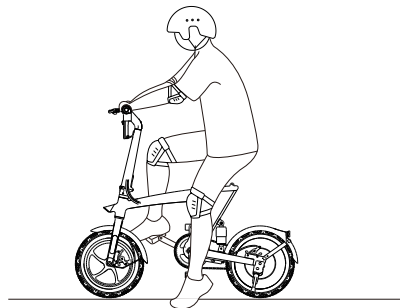

2、将坐垫调整到适合自己舒适骑行的高度（合适的坐垫高度：当脚踏在最低点时，膝盖的角度为25到35度左右，这样的高度是最合适的）。

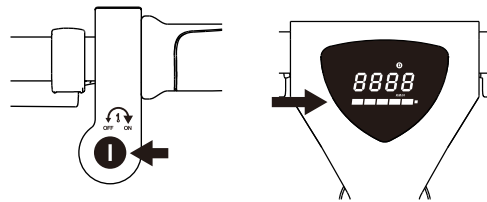

3、插入钥匙将电门锁 顺时针旋转至ON位置 打开，开机检查电池电量。

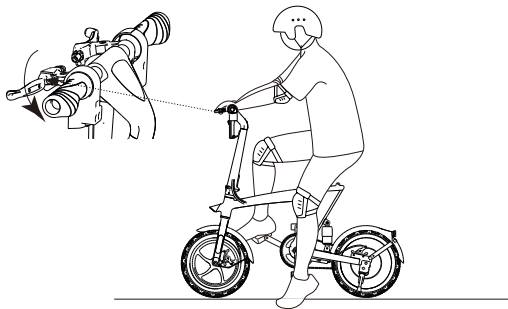

4、握紧刹车，右脚跨骑在车上踩稳脚踏坐好。

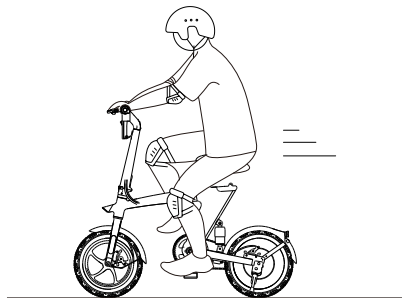

5、慢慢松开刹车，左脚轻蹬地面，使车子开始慢慢往前滑行，同时右脚用力往前蹬脚踏板，左脚踩上左脚开始交替踩踏，双手扶稳车把慢慢前行，就像骑自行车一样。



注：初次骑行电动自行车时最好有人辅助扶住车身，保持车身平衡。

- 6、本电动自行车提供了三种骑行模式（健身模式、电助力模式、电动模式）。
- a、健身模式：关闭电门锁状态下，全时人力骑行，就像骑行普通的自行车一样可以达到健身的目地；
 - b、电助力模式：打开电门锁，在骑行时电动车控制系统会根据踩踏的强度，自动输出一个电助力，使骑行非常轻松，同时电池续航可以达到最大里程；
 - c、电动模式：打开电门锁，转动油门转把即可以电动模式骑行，电动模式下不需要人力踩踏脚踏板，可以节省体力轻松骑行；

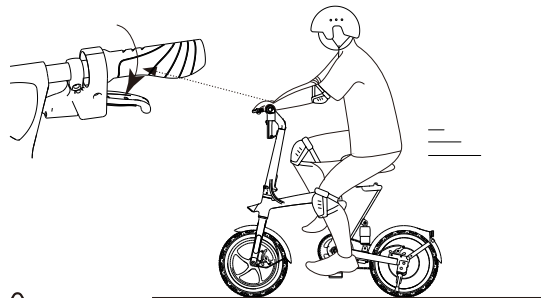

注：初次使用时，应缓慢转动油门转把加速，防止加速过快造成车子失控！

7、松开油门转把即可缓慢减速，大力握紧刹车把手紧急刹车。

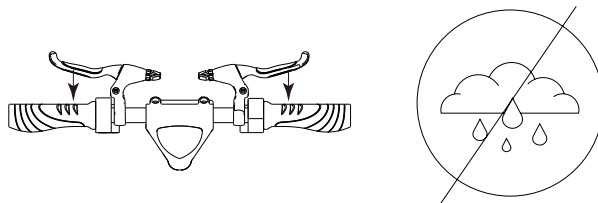

注：1、雨、雪天骑行时，刹车距离会延长，应注意减速慢行；
2、正常行驶刹车时使用后刹即可，紧急刹车时需要前后刹车一起使用，切忌在高速行驶中使用前刹进行紧急刹车，高速时使用前刹可能造成翻车危险！

安全使用须知

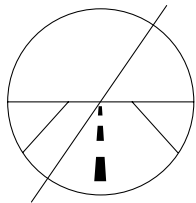

- ⚠️ 1、使用电动自行车请遵守交通法规，禁止骑行电动自行车驶入机动车道。

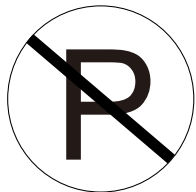

- ⚠️ 2、电动自行车不要停放在建筑门厅、疏散楼道、安全出口内。

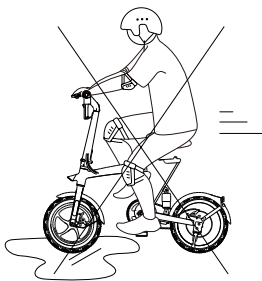

- ⚠️ 3、禁止在严重积水路面中骑行，积水路面路况不明，容易造成危险。

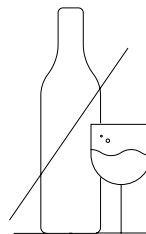

- ⚠️ 4、禁止饮酒后骑行电动自行车。

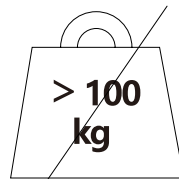

- ⚠️ 5、严禁超重骑行（电动自行车最大载重100Kg）。

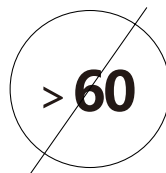
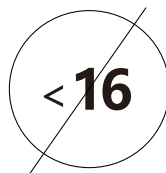
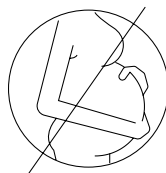

- ⚠️ 6、禁止孕妇、年龄小于16岁或大于60岁的用户骑行。

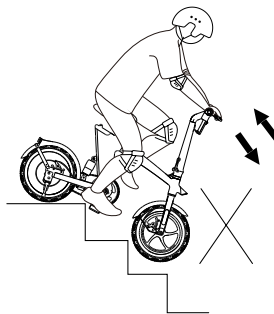

- ⚠️ 7、禁止骑行电动自行车上下台阶或跳跃障碍。

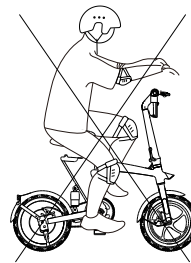

- ⚠️ 8、禁止骑行时双手同时离开把手。

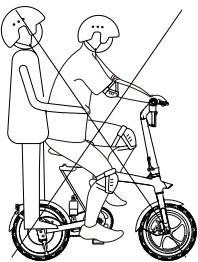

- 9、禁止多人同时骑行同一台电动自行车或者抱着儿童骑行。

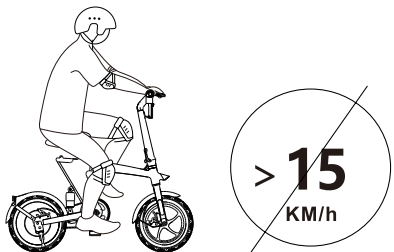

- 10、电动自行车应当在非机动车道内行驶，最高时速不得超过15KM/h；在没有非机动车道的道路上，应当靠车行道的右侧行驶。



- 11、请尽量避免雨雪天骑行，如需骑行，要减缓速度并避免紧急刹车。

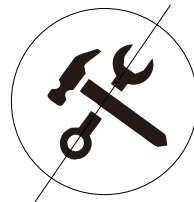

- 12、禁止私自改装电动自行车，私自改装可能造成电子系统工作不稳定，导致骑行时出现危险。

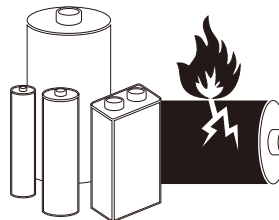

- 13、禁止私自改装电动自行车电池，改装电池存在危险性，操作不当就可能导致电池爆炸或起火危险。

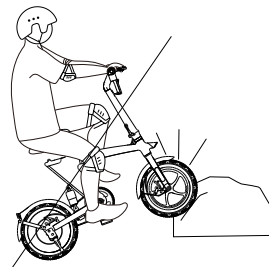

- 14、请不要将电动自行车借给不会驾驶的人使用，以免发生伤害。

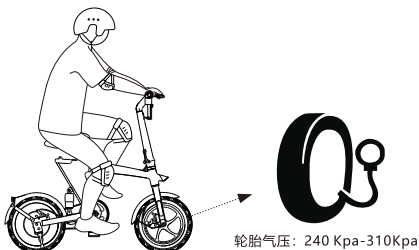

- 13、每次骑行电动自行车前，请您仔细检查车体、轮胎，确保没有任何部分有松散及损坏的迹象。

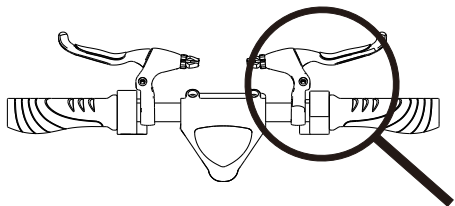

- 14、电动自行车使用前，应当检查电源电路、前后灯、前后刹车等是否正常，出现异常时要停止继续使用并及时维修；

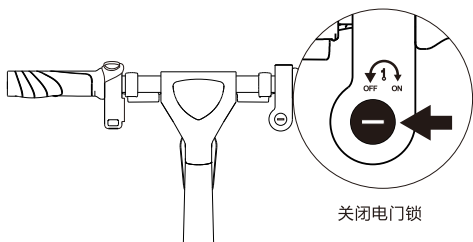

- 15、推行时请关闭电门锁，防止油门意外加速导致飞车现象。

电池使用说明

主要描述电池的使用方法，充电、保养的注意事项，并对电池的规格参数进行说明，为了提高电池的性能和使用寿命，请认真阅读并按要求使用电池！

6.1 电池规格参数

名称	参数	名称	参数	名称	参数
电池类型	锂电池	初始容量	10Ah	额定电压	36V
最大充电电压	42V	最大充电电流	2A	充电时间	5-6小时
工作温度	-10-40℃	充电温度	0-40℃	存储时间(1-10-40℃)	3个月(满电)

6.2 电池使用注意事项

- 为了使电动自行车能稳定高效的工作，电池必须在电池规格说明要求的温度范围内充电使用；
- 在安装使用电池前，请一定拔掉充电器，在充电过程中做出任何跟电动自行车有关的事都是很危险的；
- 禁止拆开或刺穿电池组外壳，避免金属物接触电池触点造成短路，否则可能造成电池损坏或人员伤亡。
- 禁止将电池投入水、火中（包括靠近炉灶、暖气等）或暴露于高温（50℃）环境中，否则可能导致电池失效、过热、甚至有起火风险。
- 电池进水可能导致内部电路损坏，有起火甚至爆炸的风险。如电池疑似进水，请立即停止使用电池，并送售后检测。
- 只能使用原装充电器充电，否则有损坏电池或起火危险。
- 如果电池有破损，散发异味、烟雾或过热请不要继续使用电池，并避免其他物体与电池接触。
- 每次使用完后请将电池充满电再存放，有利于延长电池寿命。
- 不要将电池放置在高于50℃的高温或低于-20℃的低温环境中。
- 超过30天不使用时，请先充电至80%，存放在阴凉干燥处，并每90天至少充满电一次，否则可能损坏电池，且这种损坏不在保修范围内。
- 避免电量完全耗尽再充电，尽量随用随充，这样可大大延长电池的使用寿命。另外，在常温使用，电池组可发挥较高的续航里程和性能；而如果在低于0℃的环境下使用，电池续航和性能会下降。典型情况下，在-10℃环境下，续航里程可能只有在常温时的一半或更低。

12、电动自行车不要在居住建筑内充电和停放，充电时应当远离可燃物，充电时间不宜过长。

13、不当的处置废旧电池可能严重污染环境，废弃本电池组时请遵守当地法规。

! 提示：

- 1、当电池内部温度超过50°C时，电池处于保护状态，此时无法进行充电！
- 2、充满电的电动自行车，大约在待机90-120天之后耗尽其储存的电量，此时如果不及及时充电，很可能导致电池过度放电而损坏，这种损坏是不可恢复的，且无法享受免费保修。

6.3 充电步骤

打开电池上的防尘盖，将充电器的DC插头插入电池的充电座中，再将充电器交流插头插到交流电源(100-240V;50/60Hz)插座上，充电器上的指示灯红灯点亮，开始充电。

充电方式一：

充电方式二：

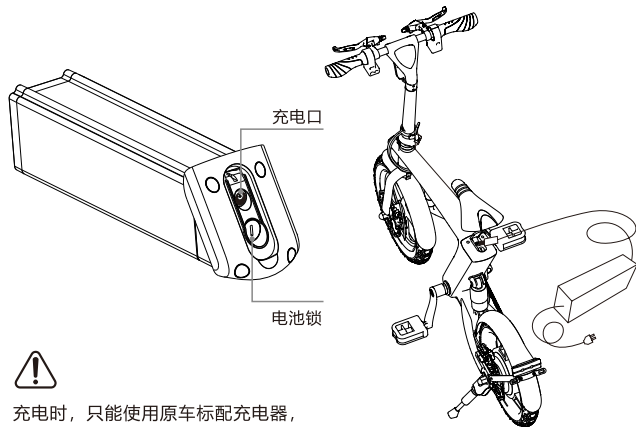

充电时，只能使用原车标配充电器，请勿使用任何其他型号产品的电源适配器，以免电源不匹配造成危险。

基本参数

产品	产品名称	电动自行车
	产品型号	TDT001Z
尺寸	整车：长 x 宽 x 高 (mm)	1179 x 1023 x 455mm
	折叠后：长 x 宽 x 高 (mm)	1179 x 750 x 340mm
净重	整车净重	20Kg
骑行	最大载重	100Kg
整车	最大车速	25KM/h
	典型续航（助力模式）	60Km（最大）
	最大爬坡坡度	15°
	工作温度	0-40°C
	储存温度	-20-45°C
电池组参数	额定电压	36V
	最高充电电压	42V
	额定容量	10Ah / 360Wh
电动机参数	电动机型式	永磁无刷
	额定功率	250W
	额定电压	36V
充电器参数	输入电压	100-240Vac 50/60Hz
	输入电流	2A MAX
	输出电压	42V DC
	输出电流	2A
	充电时间	5-6H
轮胎	前后轮胎规格	14英寸 x 2.125
	建议胎压值	240 Kpa-310Kpa

电器原理图

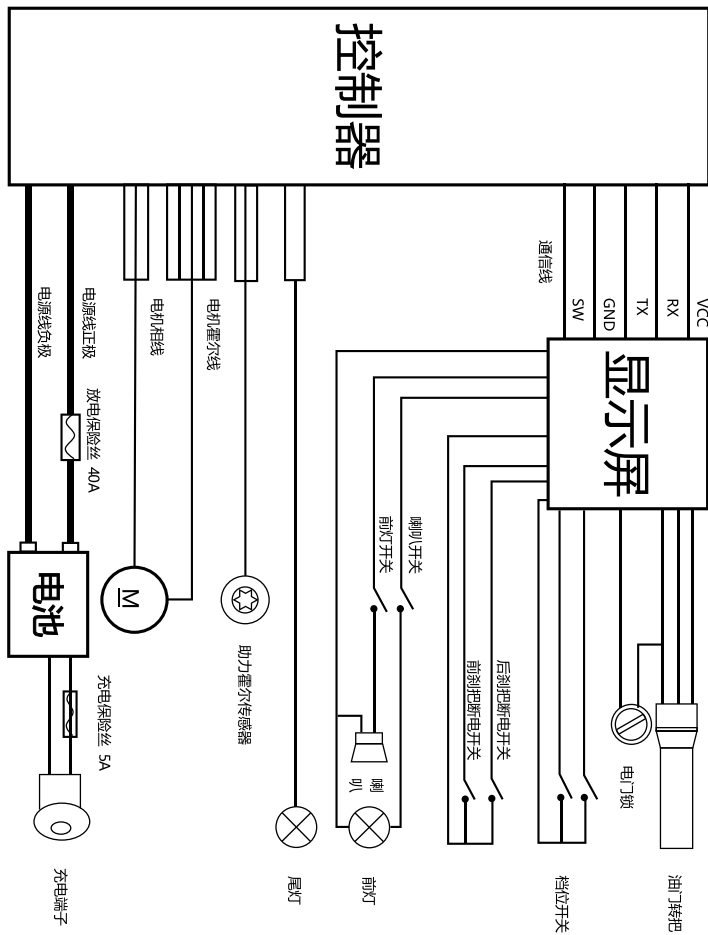

日常保养

8.1 电动自行车的清洁和储存

如果电动自行车车体表面出现污渍，使用软布蘸取少量清水擦拭即可；车身塑胶件如有划伤，使用砂纸或其他研磨材料打磨均可。



提示：

- 禁止使用酒精、汽油、煤油或其他有腐蚀性、挥发性的化学溶剂清洗，否则将会严重损坏车体的外观和内部结构。
- 禁止使用高压水枪喷淋冲刷，清洁电动自行车时需确保处于关机状态，且已经拔掉充电器并扣紧充电口防尘盖，否则可能会触电或由于内部进水造成严重故障。
- 电动自行车需存放在阴凉干燥的室内，尽量避免长时间在户外存放，阳光暴晒、过热、过冷的户外环境都会加速电动自行车外观和轮胎的老化，并减少电动自行车及其锂电池组的使用寿命。

8.2 电动自行车轮胎的充气维护

本品轮胎为充气轮胎，当轮胎高度下沉20%-30%时，需要充气。充气胎压建议值为240Kpa-310Kpa，轮胎2-3个月至少充气一次，定期检查充气可以减少爆胎的情况，延长轮胎的使用寿命。

保修卡

电动车售后服务严格依据《中华人民共和国消费者权益保护法》、《中华人民共和国产品质量法》实行售后三包服务，服务内容如下：

一、保修期限

- 1、自签收7日内，本产品出现《电动自行车性能故障表》的情况，经由本公司售后服务中心检测确定；可免费享受退货或换货服务；
- 2、自您签收次日起8日-15日内，本产品出现《电动自行车性能故障表》所列性能故障的情况，经由本公司售后服务中心检测确定；可免费享受换货或者维修服务
- 3、自您签收日起12个月内，本产品出现《电动自行车性能故障表》所列性能故障的情况，经由本公司售后服务中心检测确定；可免费享受维修服务。



友情提示：

因运输过程中需使用包装箱保证产品运输安全，建议您自签收次日起至少保留包装箱15天。

二、保修内容

类型	保修期限	保修内容
电机	12个月	霍尔元件损坏、性能故障
控制器	12个月	功能、性能故障
电池	12个月	功能故障/无法充电、放电
充电器	180天	功能、性能故障
油门转把	90天	性能故障
断电刹把	90天	性能故障
功能开关	90天	性能故障/开关功能失效
前后灯	90天	性能故障/不亮
外胎/内胎	30天	外胎材质性开裂、破损，内胎沙眼、漏气

三、非保修条例

- 1、未经授权的维修，碰撞、进液、事故、改动、误用、使用非本产品原装配件，或损坏涂改标贴、防伪标记；
- 2、已经超过三包有效期限的；
- 3、因人为原因造成本产品或配件产生《电动自行车性能故障表》所列性能故障；
- 4、因人为原因造成的其他损坏（包括但不限于进液、撞击、轮胎刺穿、使用非原装充电器，外观件正常使用造成的划痕损坏等）；
- 5、不符合《电动自行车性能故障表》所列性能故障；

四、电动自行车性能故障表

名称	性能故障
电动自行车	正常使用情况下无法开机
	正常使用情况下电机无法工作
	正常使用情况下控制器出现故障
	正常使用情况下充电器无法充电
	正常使用情况下电池故障
	正常使用情况下车架出现变形、断裂等无法继续使用